



**ESTRUCTURAS FUNCIONALES**  
**FUNCTIONAL STRUCTURES**

## 55082800 COMPETITION 3X3 CAGE 2

La competition 3x3 Cage es una power Rack construida para adaptarse a todas las exigencias de los centros de entrenamiento y Cross Training más comprometidos tanto a nivel semiprofesional como profesional.

Esta estructura funcional está fabricada en acero de alta resistencia para soportar gran peso y un alto nivel de intensidad en la ejecución de los ejercicios. Además, permite ahorrar espacio, ya que en una misma jaula se puede llevar a cabo una gran variedad de ejercicios.

Para garantizar la estabilidad, se recomienda que la carga no supere los 300 kg. Es compatible con todos los accesorios de nuestras estructuras de Cross Training. Es probablemente el Rack de potencia más resistente y personalizable del mundo. Incluye estructura, J-cups, pullup bars, soportes de discos y sistema de seguridad. Se puede anclar al suelo.

Medidas 120 x 245 x 120 cm.

*The 3x3 Competition Cage is a Power Rack built to adapt to all the demands of the most engaged training and crosstraining centers both semi-professional and professional.*

*This functional structure is made of high strength steel to withstand high weight and a high level of intensity in the execution of the exercises. In addition, it saves space, since a variety of exercises can be carried out in the same cage.*

*To ensure stability, it is recommended that the load does not exceed 300 kg. It is compatible with all the accessories of our crosstraining structures. It is probably the most resistant and customizable power rack in the world. Includes structure, J-cups, pullup bars, disc holders and security system. It can be anchored to the ground.*

*Measures 120 x 245 x 120 cm.*



## 55082500 POWER RACK

Permite realizar una gran variedad de ejercicios de levantamiento de peso y se adapta a la altura de cualquier usuario, gracias a las posiciones regulables. Su estructura, fabricada en acero de alta resistencia, optimiza el agarre haciendo que los movimientos sean seguros y eficaces.

Esta estructura se puede complementar con una amplia gama de accesorios para conseguir un entrenamiento de fuerza completo y efectivo. También se puede realizar un uso más avanzado de la estructura, empleando los soportes para limitar el rango de movimiento, y no solo como medida de seguridad. Medidas: 148 cm. x 122 cm. x 211 cm. Tubo de acero de 50 mm x 50 mm. X 2 mm.

*It allows you to perform a wide variety of weight lifting exercises and adapts to the height of any user, thanks to the adjustable positions. Its structure, made of high strength steel, optimizes the grip making the movements safe and effective.*

*This structure can be complemented with a wide range of accessories to achieve full and effective strength training. You can also make more advanced use of the structure, using the supports to limit the range of motion, and not only as a safety measure.*

*Measures: 148 cm x 122 cm x 211 cm. Steel tube: 50 mm x 50 mm x 2 mm.*



## 55082900 COMPETITION 3X3 CAGE 3

Medidas 245 x 120 x 192 cm.

*Measures 245 x 120 x 192 cm.*



## 55079100 FUNCTIONAL CAGE L

Estructura modular multifuncional. Columnas perforadas por las cuatro caras que permiten ajustar en altura los accesorios que se quieran acoplar. La base de las columnas es especialmente amplia para dotar a la estructura de una mayor estabilidad. Cuenta con travesera de monkeys para realizar ejercicios de transición entre barras, así como con railes adicionales a ambos lados para la realización de ejercicios de dominadas, suspensión, etc. Incluye estanterías para bumpers, balones medicinales, kettlebells y mancuernas. No se incluye el pequeño equipamiento. Medidas: 670 x 180 x 270 cm.

*Modular multifunctional structure. Four-sided perforated columns that allow height adjustment of the accessories to be attached. The base of the columns is especially wide to provide the structure with greater stability. It has a monkey's crossbar to perform transition exercises between bars, as well as additional rails on both sides for the realization of pull up exercises, suspension, etc. It includes rack for bumpers, medicine balls, kettlebells and dumbbells. Small equipment is not included. Dimensions: 670 x 180 x 270 cm.*



-134-

### ACCESORIOS PARA CUSTOMIZAR TU ESTRUCTURA - CUSTOMIZE YOUR CAGE WITH ACCESORIES (PAG134-135)



## 55079200 FUNCTIONAL CAGE M

Medidas: 370 x 180 x 270 cm. - Dimensions: 370 x 180 x 270 cm.



## 55079300 FUNCTIONAL CAGE S

Medidas: 250 x 180 x 270 cm. - Dimensions: 250 x 180 x 270 cm.



## ESTRUCTURAS FUNCIONALES - FUNCTIONAL STRUCTURES



**55085000** Estructura Funcional A1. Medidas: 120 x 120 x 275 cm.

**55086000** Estructura Funcional B1. Medidas: 120 x 180 x 275 cm.



**55085500** Estructura Funcional A6. Medidas: 120 x 112 x 275 cm.

**55086500** Estructura Funcional B6. Medidas: 120 x 172 x 275 cm.



**55087000** Estructura Funcional C1. Medidas: 120 x 120 x 275 cm.

**55088000** Estructura Funcional D1. Medidas: 120 x 180 x 275 cm.



**55087500** Estructura Funcional C6. Medidas: 120 x 112 x 275 cm.

**55088500** Estructura Funcional D6. Medidas: 120 x 172 x 275 cm.



**55085100** Estructura Funcional A2. Medidas: 292 x 120 x 275 cm.

**55086100** Estructura Funcional B2. Medidas: 292 x 180 x 275 cm.



**55085600** Estructura Funcional A7. Medidas: 292 x 112 x 275 cm.

**55086600** Estructura Funcional B7. Medidas: 292 x 172 x 275 cm.



**55087100** Estructura Funcional C2. Medidas: 292 x 120 x 275 cm.

**55088100** Estructura Funcional D2. Medidas: 292 x 180 x 275 cm.



**55087600** Estructura Funcional C7. Medidas: 292 x 112 x 275 cm.

**55088600** Estructura Funcional D7. Medidas: 292 x 172 x 275 cm.



**55085200** Estructura Funcional A3. Medidas: 405 x 120 x 275 cm.

**55086200** Estructura Funcional B3. Medidas: 405 x 180 x 275 cm.



**55085700** Estructura Funcional A8. Medidas: 405 x 112 x 275 cm.

**55086700** Estructura Funcional B8. Medidas: 405 x 172 x 275 cm.



**55087200** Estructura Funcional C3. Medidas: 405 x 120 x 275 cm.

**55088200** Estructura Funcional D3. Medidas: 405 x 180 x 275 cm.



**55087700** Estructura Funcional C8. Medidas: 405 x 112 x 275 cm.

**55088700** Estructura Funcional D8. Medidas: 405 x 172 x 275 cm.

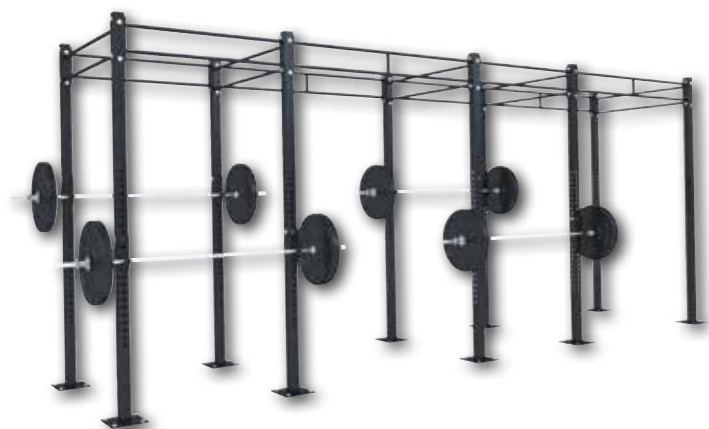

**55085300** Estructura Funcional A4. Medidas: 577 x 120 x 275 cm.

**55086300** Estructura Funcional B4. Medidas: 577 x 180 x 275 cm.



**55085800** Estructura Funcional A9. Medidas: 577 x 112 x 275 cm.

**55086800** Estructura Funcional B9. Medidas: 577 x 172 x 275 cm.



**55087300** Estructura Funcional C4. Medidas: 577 x 120 x 275 cm.

**55088300** Estructura Funcional D4. Medidas: 577 x 180 x 275 cm.



**55087800** Estructura Funcional C9. Medidas: 577 x 112 x 275 cm.

**55088800** Estructura Funcional D9. Medidas: 577 x 172 x 275 cm.



**55085400** Estructura Funcional A5. Medidas: 690 x 120 x 275 cm.

**55086400** Estructura Funcional B5. Medidas: 690 x 180 x 275 cm.



**55085900** Estructura Funcional A10. Medidas: 690 x 112 x 275 cm.

**55086900** Estructura Funcional B10. Medidas: 690 x 172 x 275 cm.



**55087400** Estructura Funcional C5. Medidas: 690 x 120 x 275 cm.

**55088400** Estructura Funcional D5. Medidas: 690 x 180 x 275 cm.



**55087900** Estructura Funcional C10. Medidas: 690 x 112 x 275 cm.

**55088900** Estructura Funcional D10. Medidas: 690 x 172 x 275 cm.



**55089000** Estructura Funcional E6 E7. Medidas: 1.147 x 390 x 365 cm.

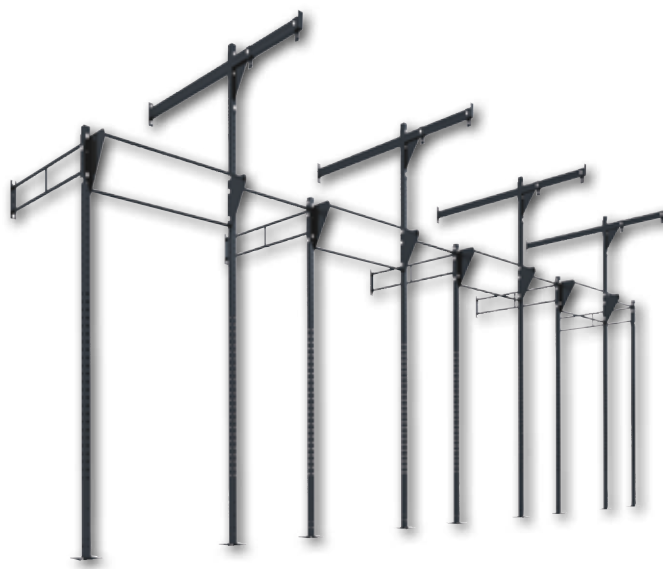

**55089100** Estructura Funcional E8. Medidas: 1.147 x 277 x 363 cm.

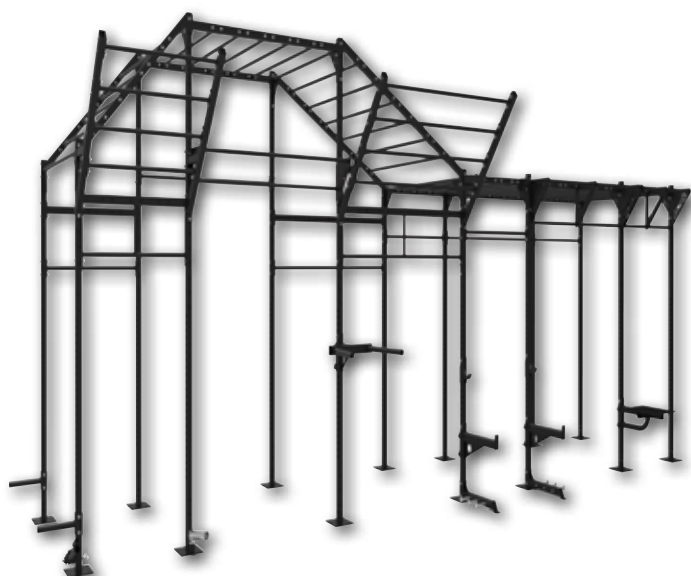

**55078000** Estructura Funcional BR-75  
Largo: 7,50 m. Ancho: 1,80 m. Alto: 3,65 m.



**55078900** Estructura Funcional BR-6R464  
Alto: 3,65 m. Ancho: 4,05. Largo: 1,80 m.



**55078100** Estructura Funcional BR-6F  
Alto: 2,75 m. Ancho:1,80 m. Fondo: 1,72 m.



**55078200** Estructura Funcional BR-4F  
Alto: 2,75 m. Ancho:1,80 m. Fondo: 1,12 m.



**55078300** Estructura Funcional BR-66BF  
Alto: 2,75 m. Ancho:1,72 m. Fondo: 1,12 m.



**55078400** Estructura Funcional BR-46BF  
Alto: 2,75 m. Ancho:1,12 m. Fondo: 1,12 m.



**55078500** Estructura Funcional BR-46R  
Alto: 2,75 m. Ancho: 1,80. Fondo: 1,20 m.



**55078600** Estructura Funcional BR-66R  
Alto: 2,75 m. Ancho: 1,80. Largo: 1,80 m.



**55078700** Estructura Funcional BR-106R  
Alto: 2,75 m. Ancho: 2,92. Largo: 1,80 m.



**55078800** Estructura Funcional BR-146R  
Alto: 2,75 m. Ancho: 4,05. Largo: 1,80 m.



**55079000** Estructura Funcional BR-4R464  
Alto: 3,65 m. Ancho: 4,05. Largo: 1,20 m.

## CUSTOMIZA TU ESTRUCTURA - CUSTOMIZE YOUR RACK

Customiza tu rack. Columnas personalizables con colores RAL. Dale color a tu gym.



-141-

## ACCESORIOS PARA PERSONALIZAR O CUSTOMIZAR TU ESTRUCTURA



**55073600** Cross Bar Doble  
1,65 m. Medidas: 165x35x8 cm  
(LxAnxAI). Peso: 12,5 kg.



**55073700** Cross Bar  
Doble 1,05 m. Medidas:  
105x35x8cm (LxAnxAI). Peso: 10kg



**55074000** Muscle-Up Bar 1,05  
m. Medidas: 105x47x35 cm  
(LxAnxAI). Peso: 15,5 kg.



**55074100** Muscle-Up Bar 1,65  
m. Medidas: 165x47x35 cm  
(LxAnxAI). Peso: 19,5 kg.



**55074300** Muscle-Up Bar -  
Monkeys 1,05 m.  
Medidas: 105x58x41,5 cm  
(LxAnxAI). Peso: 30 kg.



**55074200** Muscle-Up Bar -  
Monkeys 1,65 m.  
Medidas: 165x58x41,5 cm (LxAnxAI)  
Peso: 38,5 kg.



**55074400** Cross Bar Doble -  
Monkeys 1,05 m.  
Medidas: 105x49 cm (LxAn)  
Peso: 14 kg.



**55074500** Cross Bar  
Doble - Monkeys 1,65 m.  
Medidas: 165x44 cm (LxAn)  
Peso: 20,5 kg.



**55074800** Monkey Bar 1,05m  
Medidas: 105x14 cm (LxAn)  
Peso: 4 kg.



**55074900** Monkey Bar 1,65 m  
Medidas: 165x14 cm (LxAn)  
Peso: 6,5 kg.



**55075000** Pull-Up Bar 1,65 m.  
Medidas: 165x29 cm (LxAn)  
Peso: 8,5 kg.



**55077000** Barra anillas.  
Medidas: 121x35x10,5 cm  
(LxAnxAI). Peso: 11 kg.



**55073800** Poste 9 ft upright. 2,75 m.  
Medidas: Poste: 7,5. Agujero: 275 mm.  
Distancia agujero: 5 cm. Grosor: 3,3m.  
Peso: 19 kg.



**55073900** Poste 12 ft  
upright. 3,65 m.



**55074600** 4 ft Cross Bar  
Monkeys. 1,05 m.  
Medidas: 105x20 cm (LxAn).  
Peso: 8,5 kg.



**55074700** 6 ft Cross Bar Monkeys.  
1,65 m.  
Medidas: 165x20x7,5 cm (LxAnxAI).  
Peso: 13 kg.



**55075100** Flying Cross Bar.  
Medidas: 140x30 cm.  
Peso: 11,5 kg.



**55075200** Flying Cross Bar. 1,65m.  
Peso: 15,5 kg.



**55075300** Columna alarga-  
dor 91,4 cm.  
Peso: 7,5 kg.



**55075400** Columna alargador.  
180 cm.  
Medida total 207 cm con alargador.  
Peso: 13.5 kg.

**55075500 ESCALERA FLYING PULL-UP 1,82 M.**  
**FLYING PULL-UP STAIR 1,82 M.**

Medidas: 135x98x50 cm (LxAnxAI)  
Peso: 12,5 kg.



**55075600 ESCALERA FLYING PULL-UP 1,21 M.**  
**FLYING PULL-UP STAIR 1,21 M.**

Medidas:  
Largo total: 135 cm.  
Ancho: 1,2 m.  
Parte que vuela: 98 cm.



**55076000 STEP-UP PLATAFORMA**  
**STEP-UP PLATFORM**

Medidas: 83x50x15 cm. (LxAnxAI)  
Peso: 21,5 kg.



**55076100 DIP HORN**

Ancho sujeción: 9 cm  
Distancia entre asas: 41,5 cm



**55076900 COLGADOR AGARRE**  
**ESTRUCTURAS FUNCIONALES**

Medidas: 17x8,5x7,5 cm (LxAnxAI).  
Peso: 1 kg.



**55075800 SPOTTER ARMS**

Medidas: 68,5x30 cm (LxAn).  
Peso: 8 kg.



**55075900 J-CUPS SET**

Medidas: 23x19cm (LxAn).  
Peso: 2,5 kg. 6 kg pareja.



**55076200 AGARRE**  
**BAND HOOK**

Medidas: 17,5x8,5x11 cm  
(LxAnxAI). - Peso: 2,5 kg.



**55076300 SOPORTE**  
**PLATOS ESTRUCTURA**

Medidas: 35x44,5x14 cm (LxAn).  
Peso: 2 kg.



**55076400 PEGS BAR**

Medidas: 73,5x22x14 cm (LxAnxAI).  
Peso: 7,5 kg.

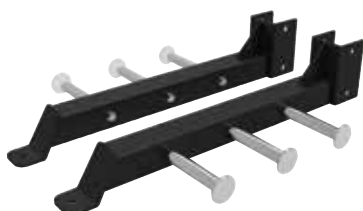

**55076500 SOPORTE**  
**CORE TRAINER - HOLDER**

Medidas: 15x12 cm (AlxA).  
Peso: 1 kg.



**55076600 LANDMINE**

Medidas: 40x10x25 cm (LxAnxAI)  
Peso: 5 kg.



**55076700 WALL BALL**

Diámetro: Ø 45  
Peso: 7 kg.



## 55073500 BALL GRIP COLGANTE Ø 75 MM. BALL GRIP Ø 75 MM.

Medidas: 11,5x7,5 cm (AlxAn)  
Peso: 0,5 kg.



## 55073400 BALL GRIP COLGANTE Ø 130 MM. BALL GRIP Ø 130 MM.

Medidas: 16,5x13 cm (AlxAn).  
Peso: 1,5 kg.



## 55073200 AGARRE CUERDA ESTRUCTURAS

Medidas: 20x12 cm (LxAn).  
Peso: 1 kg.



## 55073300 BALL GRIP FIJA Ø 75 MM. FIXED BALL GRIP Ø 75 MM.

Medidas: 18x7,5 cm (l xAn)  
Peso: 0,5 kg.



## 55077100 SOPORTE BARRAS EN ESTRUCTURA

Medidas: 20 x 8 cm (LxAn).  
Peso: 1,5 kg



## 55077200 BOXING BAR

Medidas: 110x54 cm (LxAn).  
Peso: 13,5 kg.



## 55089300 WALL BALL TARGET COLUMNNA

Medidas: 69x45cm (LxAn).  
Diámetro: Ø 45  
Peso: 8,5 kg.



## 55089400 WALL BALL DOBLE COLUMNNA

Medidas: 100x30,5 cm (LxAnxP)  
Diámetro: Ø 30,5  
Peso: 8 kg.



## 55072300 CORNER REDUCTOR 180 A 120 CM.

Medidas: 56x30 cm (LxAn).  
Peso: 3,5 kg.



## 55072700 SOPORTE DISCOS HORIZONTAL ESTRUCTURAS 180 CM. HORIZONTAL PLATE HOLDER 180 CM.

Medidas: 164x37x34,5 cm (LxAnxAI).

Peso: 26,5 kg.



## 55072900 MUSCLE UP BAR DOBLE 300 CM. DOUBLE MUSCLE UP BAR 300 CM.

Medidas: 300x40x32 cm (LxAnxAI).

Peso: 50 kg.



## 55072800 MUSCLE UP BAR DOBLE 600 CM. DOUBLE MUSCLE UP BAR 600 CM.

Medidas: (x2 piezas) 302x42x38 cm (LxAnxAI).

Peso: (x2 piezas) 57 kg.



## 55073000 MUSCLE UP BAR DOBLE 180 CM. DOUBLE MUSCLE BAR 180 CM.

Medidas: 180x32x38 cm (LxAnxAI).

Peso: 33 kg.



## 55072600 SOPORTE BALONES HORIZONTAL ESTRUCTURAS 180 CM. HORIZONTAL MEDICINE BALL HOLDER

Medidas: 165x24x15 cm (LxAnxAI).

Peso: 12 kg.



## 5507 2400 SOPORTE KETTLEBELLS HORIZONTAL ESTRUCTURAS 180 CM. HORIZONTAL KETTLEBELL HOLDER

Medidas: 180x25 cm (LxAn).

Peso: 30 kg.



## 55072500 SOPORTE MANCUERNAS HORIZONTAL ESTRUCTURAS 180 CM. HORIZONTAL DUMBBELL HOLDER

Medida total: 164x35x20 cm (LxAnxAI) - Medida bandeja: 162x35 cm

Peso: 28,5 kg.



## 55073100 CILINDRO RESISTENCIA CUERDAS RESISTANCE ROLLER FOR BATTLING ROPES

Cilindro de resistencia para las estructuras funcionales. Enlaza la cuerda por los ejes para crear resistencia, Cuantos más giros, mayor será la resistencia. Se puede usar con cuerda normal o cuerda loop.

*Resistance cylinder for functional structures. Link the rope along the axes to create resistance. The more it turns, the greater is the resistance. It can be used with normal rope or loop rope.*

## 60926400 CUERDA LOOP 38 MM. 5 METROS. LOOP ROPE 38 MM. 5M.

Cuerda sin fin para ejercicios de fuerza continúa. Accesorio del artículo 550 731 Cilindro resistencia cuerdas.  
*Rope for strength training.*



Medidas: 30x25 cm  
Peso: 10 kg.



## 55080600 GHD PROFESIONAL

Glute Ham Developer . Herramienta integral para la estabilización de la línea media y el fortalecimiento de los isquiotibiales y los glúteos.  
Medidas 177 x 90 x 105 cm. Peso total 64 Kg.

*Glute Ham Developer. Integral tool for the stabilization of the midline and the strengthening of the hamstrings and buttocks. Dimensions 177 x 90 x 105 cm. total weight 64 kg.*



## 55080700 GHD TOP GRADE

GHD profesional. Totalmente ajustable a cada usuario.  
Medidas: 1789 x 1082 x 1045 cm. Tubo principal: 50 x 70 x 3 cm.

*Professional GHD. Fully adjustable to the individual requirements. Sizes: 1789 x 1082 x 1045 cm. Main tube: 50 x 70 x 3 cm.*



## 56000200 OLIMPIC FLAT BENCH

El banco Olympic Flat Bench es un banco de prensa plano olímpico que permite el máximo provecho de su entrenamiento de pecho y ofrece una gran calidad y durabilidad. Medidas: 1330 x 1600 x 1760 mm. Peso: 130 Kg.

The Olympic Flat Bench is an Olympic flat press bench that allows you to get the most out of your chest training and offers great quality and durability. *Measure: 1330 x 1600 x 1760 mm. Weight: 130 Kg.*



## 56000300 OLIMPIC INCLINE BENCH

El banco tiene un ángulo de 30° para enfatizar las pectorales superiores. El asiento ajustable permite ajustar la posición del ejercicio. El almacenamiento de peso estándar mantiene los discos de pesas muy cerca, es la solución de almacenamiento perfecta.

El grueso respaldo acolchado ofrece una gran comodidad y soporte mientras ayuda a estabilizar al usuario durante el levantamiento. Perfecto para el trabajo con barra y con mancuernas. Con un asiento totalmente ajustable y 2 posiciones de barra individuales, es adecuado para usuarios principiantes y experimentados de gimnasios. Medidas: 1500 x 1600 x 1950mm. Peso: 138 Kg.

*The bench has an angle of 30° to emphasize the upper pectorals. The adjustable seat allows you to adjust the position of the exercise. Standard weight storage keeps weight discs very close; it is the perfect storage solution. The thick padded backrest offers great comfort and support while helping to stabilize the user during lifting. Perfect for barbell and dumbbell work. With a fully adjustable seat and 2 individual bar positions, it is suitable for beginner and experienced gym users. Measure: 1500 x 1600 x 1950 mm. Weight: 138 Kg.*



## 55081800 WEIGHT BENCH CHIN UP RACK

Banco multifuncional de gran estabilidad y resistencia.

Peso total 43 kilos. Altura total 199cm. Largo 190 cm. Ancho 102 cm. Banco multifunción.

*Multifunctional bench , high resistance. Total weight : 43 kg. Width: 199 cm.*



## 55081805 MULTIESTACIÓN GYM HOME

Color negro mate, cojín negro.  
Con pesos select de plástico de 100 lib.  
Tamaño del tubo principal: 40 x 80 x 1.5 mm.



## 55081810 BANCO DE PESAS HOME

Color negro mate, cojín negro cromado  
Tamaño del tubo principal: 50 x 50 x 1.5 mm.



## 55081811 BANCO INCLINADO PLANO HOME

Color negro mate, cojín negro.  
Tamaño del tubo principal: 38 x 38 x 1.5 mm.



## 55081812 BANCO INCLINADO CURVO HOME

Color negro mate, cojín negro.  
Tamaño del tubo principal: 38 x 38 x 1.5 mm.



## 55081813 BANCO PLANO HOME

Color negro mate , cojín negro.  
Tamaño del tubo principal: 50 x 70 x 2 mm.



## 56000500 UTILITY BENCH

El ángulo de la espalda es de 85°, lo que mejora la comodidad y la estabilidad de los movimientos superiores. Los soportes para pies integrados aumentan la estabilidad. Las ruedas integradas facilitan el movimiento alrededor de las instalaciones. Medidas: 1460 × 800 × 1030 mm. Peso: 30 Kg.

*The angle of the back is 85°, which improves the comfort and stability of the upper movements. Integrated foot brackets increase stability. The integrated wheels facilitate movement around the facilities. Measure: 1460 × 800 × 1030 mm. Weight: 30 Kg.*



## 56000400 FLAT BENCH

El banco tiene un contacto de 3 puntos para mejorar la nivelación. Pedales integrados para mayor estabilidad del usuario. Las ruedas integradas facilitan el movimiento alrededor de las instalaciones. Medidas: 1430 × 800 × 400 mm. Peso: 35 Kg.

*The bank has a 3-point contact to improve leveling. Integrated pedals for greater user stability. The integrated wheels facilitate movement around the facilities. Measure: 1430 × 800 × 400 mm. Weight: 35 Kg.*



## 56000000 SEATED PREACHED CURL

Excelente para aislar y apuntar a los bíceps, este banco de curl ha sido forjado en acero de grado pesado para soportar el uso comercial. La tapicería envuelta en cuero de primera calidad para soportar el uso continuado. Viene con asientos ajustables que permiten a los usuarios apuntar a los músculos bíceps desde diferentes alturas. Medidas: 1460 x 800 x 1030 mm. Peso: 30 Kg.

*Excellent for insulating and pointing at the biceps, this bench has been forged in heavy-grade steel to support commercial use. The upholstery wrapped in premium leather to withstand continued use. It comes with adjustable seats that allow users to aim at bicep muscles from different heights. Measure: 1460 x 800 x 1030 mm. Weight: 30 Kg.*



## 56000100 MULTI HYPER EXTENSION

Banco de hiperextensión para realizar ejercicios de banco múltiple. El banco con ocho posiciones de altura para adaptarse a la altura del usuario. Elija la altura adecuada para sus propias necesidades de entrenamiento. Las empuñaduras acolchadas para las manos soportan un equilibrio y control adicionales durante los ejercicios. Las ruedas integradas facilitan el movimiento alrededor de las instalaciones. Puedes utilizar mancuernas o discos para entrenamientos más intensos. Medidas: 1430 x 800 x 400 mm. Peso: 35 Kg

*Hyper extension bench to perform multiple bench exercises. The bench with eight height positions to adapt to the user's height. Choose the right height for your own training needs. Padded hand grips support additional balance and control during exercises. The integrated wheels facilitate movement around the facilities. You can use dumbbells or discs for more intense workouts. Measure: 1430 x 800 x 400 mm. Weight: 35 Kg.*



## 55081300 TRAP BENCH

Banco funcional trapezoidal con almacenamiento interno. Fabricado en acero. Con respaldo regulable a 0, 25, 45, 60 y 75 grados. Con diferentes departamentos para poder alojar diverso material: 6 pares de mancuernas de 2, 4, 6, 8, 10 y 12 KG, 2 Kettlebells, 1 balón medicinal, elásticos, cuerda de batida, etc...

Con agarre para cuerdas de batida y elásticos. Tamaño 135 x 52 x 53 cm. Peso 73 Kg.

*Trapezoidal functional bench with internal storage. Made of steel With adjustable backrest at 0, 25, 45, 60 and 75 degrees. With different departments to accommodate different material: 6 pairs of dumbbells of 2, 4, 6, 8, 10 and 12 KG, 2 Kettlebells, 1 medicine ball, elastic, Battle rope, etc ...*

*With support to fix elastics and ropes. . Size 135 x 52 x 53 cm. Weight 73 Kg.*



-152-

## 61005301 STEP BANCO FUNCIONAL AJUSTABLE - FUNCTIONAL STEP BENCH

La versatilidad de este step no tiene límites. Permite regular la altura para poder trabajar con un step de 20 cm o pasar a un banco funcional ajustable de 35 cm, simplemente retirando la parte negra. Con 10 posiciones, partiendo desde un banco de pesas plano, pasando por diferentes inclinaciones hasta los 90 grados. Banco plano, inclinado, declinado y step, son todas las posibilidades que ofrece.

*This step versaility don't have limits. Allows to adjust the height, to work with a 20cm step or with a functional bench of 35 cm, only taken off the black piece. Includes 10 positions, starting from a dumbbells flat bench, going through different inclinations and step, all possibilities included.*

Medidas máxima altura: 120 x 34 x 35 cm

Medidas mínima altura: 110 x 34 x 20 cm

Peso: 12 kg



## 55081200 BANCO FUNCIONAL AJUSTABLE ADJUSTABLE FUNCTIONAL BENCH

Fabricado en acero. Medidas de cama 128 x 38x 7 cm. Relleno de EPE alta densidad. Medidas totales 188 x 60 x 52 cm. Ajustable de -20° a 85°. Peso 37 Kg.  
*Made of steel. Dimensions of the bed 128x38x7cm filling of dense EPE. Total dimensions 188 x 60 x 52 cm. Adjustable from 20° to 85°, weight 37 kg.*



## 55081000 BANCO FUNCIONAL FUNCTIONAL BENCH

Fabricado en acero. Medidas de cama 115 x 24 x 7 cm. Relleno de EPE alta densidad. Medidas totales 119 x 49 x 58 cm. Peso 16 Kg.  
*Made of steel. Dimensions of the bed 115x24x7cm filling of dense EPE. Total dimensions 119 x 49 x 58 cm. weight 16 kg.*



## 55077600 PULL UP RACK DOMINADAS MULTI GRIP

Barra de Dominadas. Fabricada en acero de gran resistencia. Para colgar en pared y realizar flexiones o convertirla en una estación de trabajo, colgando elementos de suspensión. Medidas Totales: 127 x 55 x 50 cm. Medidas Tubos interiores: 50 x 50 x 2 mm; 32 x 2 mm



## 55077500 PULL UP RACK

Barra de Dominadas. Fabricada en acero de gran resistencia. Medidas 78 x 78 x 120 cm. Incluye los tornillos para sujetar a la pared.

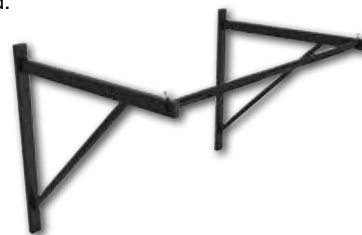

## CAGE SQUAT RACK

La CAGE SQUAT RACK es un soporte para la realización de ejercicios de musculación, principalmente ejercicios de peso con barras y pesas. Combina su robustez con un diseño moderno, y permite realizar adicionalmente múltiple ejercicios como sentadillas, press de pecho, etc... imprescindibles en muchas rutinas de entrenamiento.

*The CAGE SQUAT RACK is a support for the realization of bodybuilding exercises, mainly weight exercises performed with bars and weights. It combines its robustness with a modern design, and allows additionally performing multiple exercises such as squats, chest press, etc... Essential in many training routines.*

## 55082600 CAGE SQUAT RACK MEDIA

Medidas: 164,4 x 128,8 x 172,2 cm.



## 55082700 CAGE SQUAT RACK

Medidas: 170,2 x 147,5 x 211 cm.



## 55081900 SQUAT RACK DE PARED WALL SQUAT RACK

Squat rack de pared plegable, la mejor opción para gimnasios particulares, y centros donde hay que ahorrar espacio. Muy estable, con sistemas de seguridad.

Medidas desplegada: 178 alto x 82 largo x 120 ancho. Medidas plegada: 235 alto x 23 largo x 120 ancho.

*Squat folding wall rack, the best option for garage gyms, and centers where you have to save space. Very stable, with security systems. Measures unfolded: 178 high x 82 long x 120 wide. Measures folded: 235 high x 23 long x 120 wide.*



## 55082200 SQUAT RACK DOMINADAS DOMINADAS SQUAT RACK

Medidas: Largo 180 cm. - Ancho 184 cm. - Alto 246 cm. Diámetros de tubo de 70 x 50 x 2 mm. 60 x 60 x 2 mm. Incluye los Spotter Arms, Cup sets, etc.

*Dimensions: large: 180 cm width: 184cm height: 246 cm. Tube diam. 70 x 50 x 2 mm. 60 x 60 x 2 mm. Includes spotter arms, cup sets etc.*



## 55082000 SQUAT RACK AJUSTABLE ADJUSTABLE SQUAT RACK

Fabricado en tubo de acero de 70 x 50 x 2.0 mm. Con barra de unión entre las dos columnas para ajustar la separación y dar mayor estabilidad. Ajustable en altura de 113 a 170 cm. Ajuste horizontal de 70 cm a 120 cm. Medidas 140 x 74 cm. Peso 30 Kg.

*Made of steel tube 70 x 50 x 2.0 mm with union bar between both columns to adjust the separation and provide higher stability. Height adjustable from 113 to 170 cm. Horizontal adjustment from 70 to 120 cm. Dimensions 140 x 74cm. Weight 30 kg.*



## 55082100 SQUAT RACK

Fabricado en tubo de acero de 50 x 50 x 1.5 mm. Ajustable en altura de 107 a 183 cm. Medidas 53 x 59 cm. Peso 19 kg.

*Made of steel tube 50 x 50 x 1.5mm. height adjustable from 107 to 183 cm. Dimensions 53 x 59 cm. Weight 19 kg.*



## 60927000 ESTRUCTURA PARED CUERDAS - ELÁSTICOS WALL STRUCTURE ROPES - ELASTICS

Estructura de pared para ejercicios de fuerza junto con la cuerda loops, cuerdas de batida, elásticos, etc...

Usando la cuerda loop, añade más resistencia, dependiendo de la posición y colocación de la cuerda entre los diferentes peldaños. Cuantos más peldaños abraza la cuerda, mayor será la resistencia que obtendrás. También se puede utilizar con una cuerda de batida normal, pero sin ser un movimiento continuo.

*Wall structure with loops , functional ropes, elastics..etc, for strenght work. Using the loop rope , increase your resistance, depending on the position and placing to the rope between the differents steps. As more Steps reach the rope, higher resistance you will find. It can be used also like a normal functional rope, but with no continue movement.*



-155-



## 55081600 BANCO SISSY SQUAT - SISSY SQUAT BENCH

Herramienta muy útil para el desarrollo de los cuádriceps y los glúteos.

Desarrolla la fuerza de las piernas con este soporte para sentadillas. Totalmente ajustable. El soporte está diseñado para mantener tus piernas verticales mientras realizas sentadillas de pie. El cojín incorporado tiene un acolchado extra para mayor comodidad. Medidas 102 x 42 x altura ajustable.

*Very useful tool for the development of the quadriceps and glutes. Develop the strength of the legs with this support for squats. The stand is fully adjustable and it is designed to keep your legs vertical while you perform standing squats. The built-in cushion has extra padding for comfort. Measures: 102 x 42 cm adjustable height.*



## 55081500 HIP THRUSTER

El Hip Thruster es el elemento ideal para realizar ejercicios de empuje de cadera. La forma más eficaz de aumentar la fuerza y el tamaño del glúteo, para un mejor rendimiento deportivo. Con enganches laterales para sujetar las bandas de resistencia Superbands Elastubes. Fabricado en acero de gran resistencia. Con asa y ruedas par su fácil transporte. Medidas: 112,8 x 154,7 x 45,6 cm

*Hip Thruster is the perfect tool for hip thrusts workouts and the best glute development exercise. With side hooks to attach resistance bands Superbands Elastubes. Made of high strength steel, with handle and wheels for easy transport. Measures: 112,8 x 154,7 x 45,6 cm*



# ESTRUCTURAS FUNCIONALES - FUNCTIONAL STRUCTURES

54900700 BARRA PARALELAS CURVA CON AGARRE 122 CM.  
CURVED PULL BAR WITH GRIP 122 CM.



54900100 BARRA PARALELAS CURVA CON AGARRE 90 CM.  
CURVED PULL BAR WITH GRIP 90 CM.



54900000 BARRA DORSAL 120 CM.  
LONG PULL BAR 120 CM.



54900200 BARRA DORSAL 90 CM.  
PULL BAR SHORT 90 CM.



54900400 BARRA BÍCEPS-TRÍCEPS CON AGARRES 72 CM. -  
TRIZEPS WAVE BAR WITH GRIP 72 CM.



54900300 BARRA BÍCEPS-TRÍCEPS CON AGARRES 60 CM.  
TRIZEPS WAVE BAR WITH GRIP 60 CM.



54900600 AGARRE REMO ESTRECHO  
NARROW DUAL PULL GRIP



54900500 AGARRE REMO ANCHO  
WIDE DUAL PULL GRIP



54900800 AGARRE TRÍCEPS CURVO 59 CM. -  
TRICEPS STRAIGHT GRIP 59 CM.



54900900 AGARRE TRÍCEPS RECTO 50 CM. -  
TRICEPS STRAIGHT GRIP 50 CM.



54901500 RACK PARA MANERALE

Medidas de alto: 127 cm.  
Diámetro: 22 cm.



54901000 AGARRE TRÍCEPS EN V  
TRICEPS V-GRIP



54901100 ESTRIBO A UNA MANO  
SINGLE HAND GRIP



54901200 CUERDA TRÍCEPS  
ÚNICO AGARRE  
PULL GYM ROPE-SINGLE GRIP



54901300 CUERDA TRÍCEPS  
AGARRE CILÍNDRICO  
PULL GYM ROPE-CYLINDER GRIP



54901400 CUERDA TRÍCEPS  
AGARRE REDONDO  
PULL GYM ROPE-ROUND GRIP



60997700 TOBILLERAS INVERSIÓN  
AB ANKLE STRAPS

Tobilleras de Inversión. Sirven como ganchos para colgar las piernas en una barra horizontal. Se utiliza para fortalecer los músculos abdominales.

*Used as support to hang your legs in a horizontal position. Exercise abdominal muscles.*



54899900 CORREAS DE SUJECIÓN TOBILLO PRO  
ANKLE FASTENING STRAP PRO

Las Correas de Sujeción de Tobillos Pro diseñadas para garantizar resistencia, estabilidad y durabilidad en tus entrenamientos. Mejoran la movilidad y la resistencia durante los entrenamientos de la parte inferior del cuerpo. Ideal para tonificar muslos, isquiotibiales y glúteos. Cierre perfecto para un uso seguro. Medidas: 10x30 cm. Set 2 ud. 10 x 30 cm. Par.

*Pro Ankle Support Straps designed to ensure strength, stability and durability in your workouts. Improve mobility and endurance during workouts of the lower body. Ideal for toning thighs, hamstrings and buttocks. Perfect closure for safe use. Measures: 10x30 cm. Set 2 units of 10 x 30 cm.*



## 55090300 ESTANTERÍA CROSS TRAINING 4 CROSS TRAINING RACK 4

Medidas: 134 x 213,6 x 48 cm.



## 55090400 ESTANTERÍA CROSS TRAINING 5 CROSS TRAINING RACK 5

Medidas: 195 x 139,8 x 48 cm.



## 55090200 ESTANTERÍA CROSS TRAINING 3 CROSS TRAINING RACK 3

Medidas: 139,8 x 134 x 48 cm.



## 55090100 ESTANTERÍA CROSS TRAINING 2 CROSS TRAINING RACK 2

Medidas: 429,3 x 194,4 x 42,9 cm.



## 55090000 ESTANTERÍA CROSS TRAINING 1 CROSS TRAINING RACK 1

Medidas: 195 x 48 x 312,2 cm.



## 55098000 OUTDOOR FUNCTIONAL TRAINING SET 1

Estructuras modulares para la práctica de Street Workout. Fabricadas en acero galvanizado y posteriormente pintado con pintura epoxi. Preparadas para el exterior. Sistema totalmente modular adaptable a las necesidades de cada espacio o preferencias. Medidas 398 x 350 x 324 cm.  
*Modular structures for Street Workout. Manufactured in galvanized steel and coated with epoxy paint. Suitable for outdoor use. Measures 398 x 350 x 324 cm.*

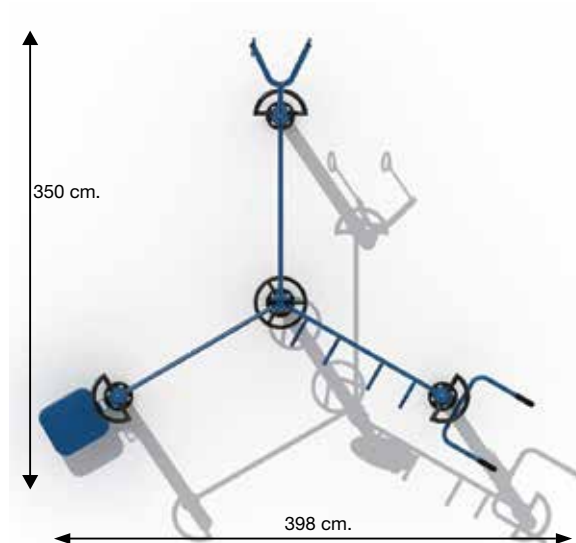

Medidas 398 x 350 x 324 cm.

## 55098100 OUTDOOR FUNCTIONAL TRAINING SET 2

Medidas 555 x 350 x 324 cm.

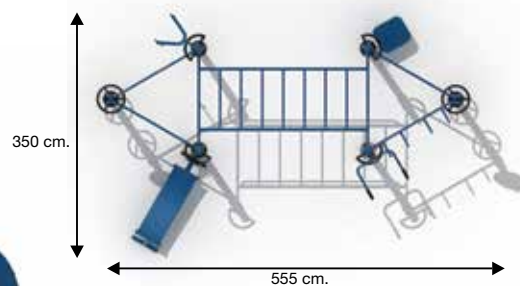

## 55098200 OUTDOOR FUNCTIONAL TRAINING SET 3

Medidas 735 x 365 x 324 cm.

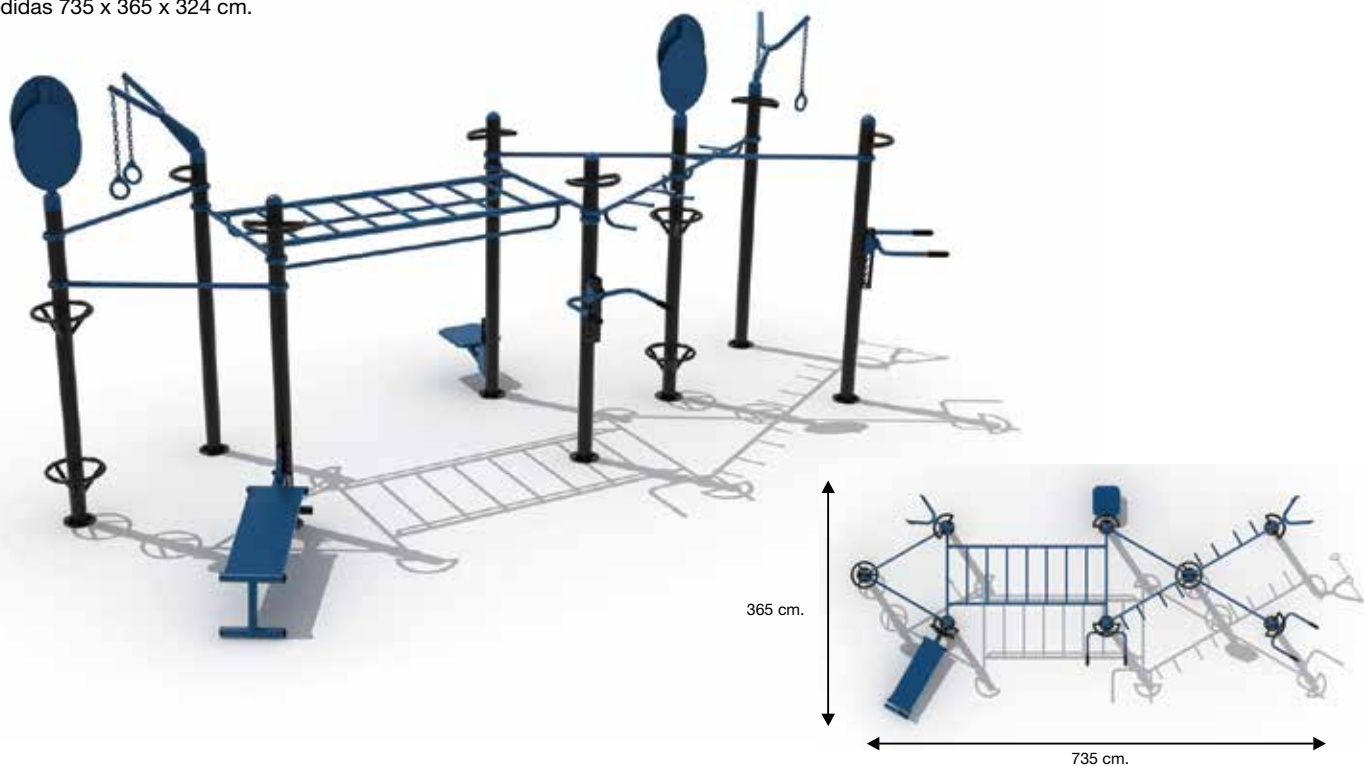

## 55098300 OUTDOOR FUNCTIONAL TRAINING SET 4

Medidas 1130 x 365 x 324 cm.

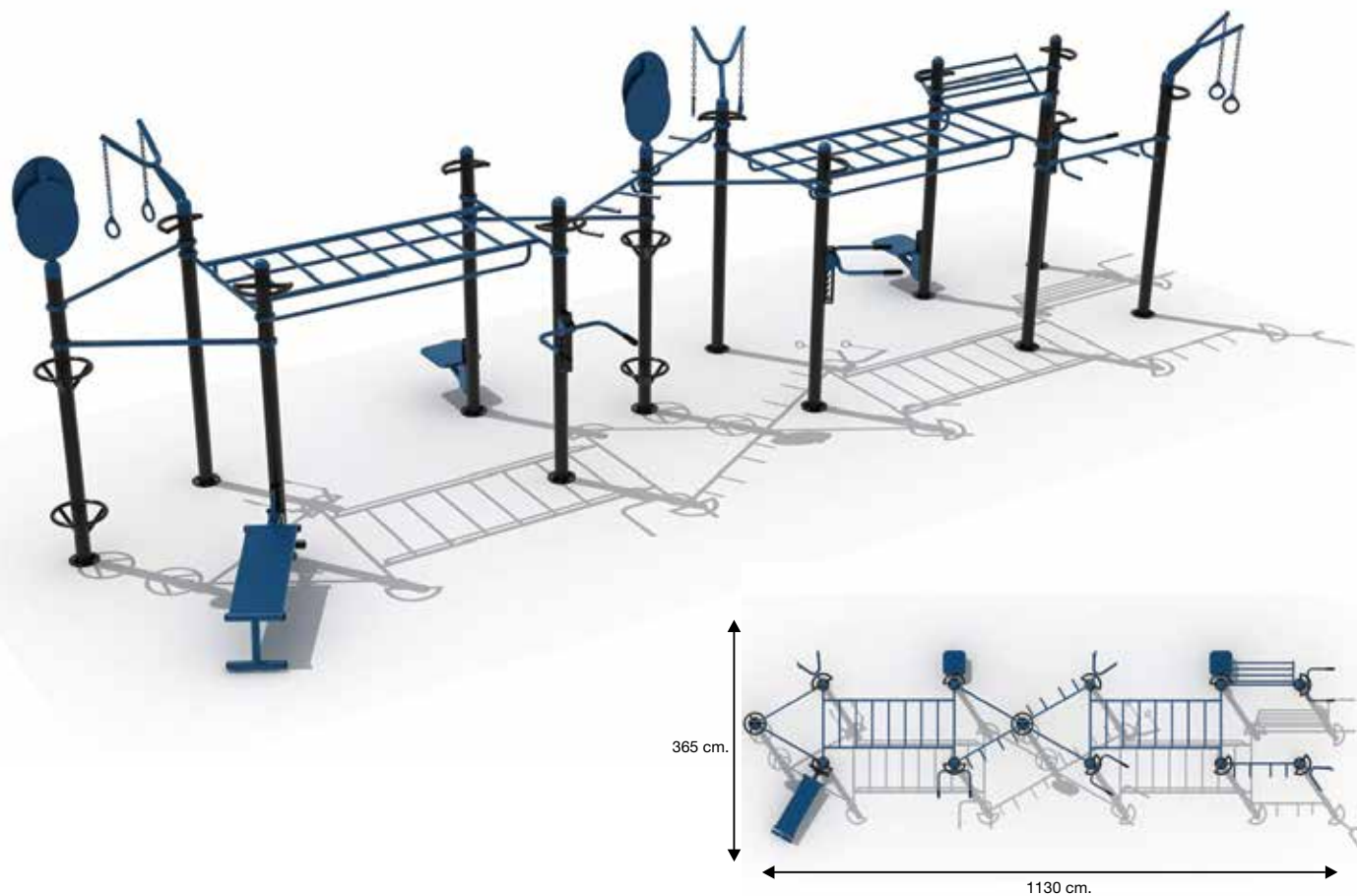

## ESTRUCTURA STREET WORKOUT - STREET WORKOUT RACK



**55099000** Estructura Street Workout 1  
*Street Workout Rack 1.*



**55099100** Estructura Street Workout 2  
*Street Workout Rack 2.*



**55099200** Estructura Street Workout 3  
*Street Workout Rack 3.*

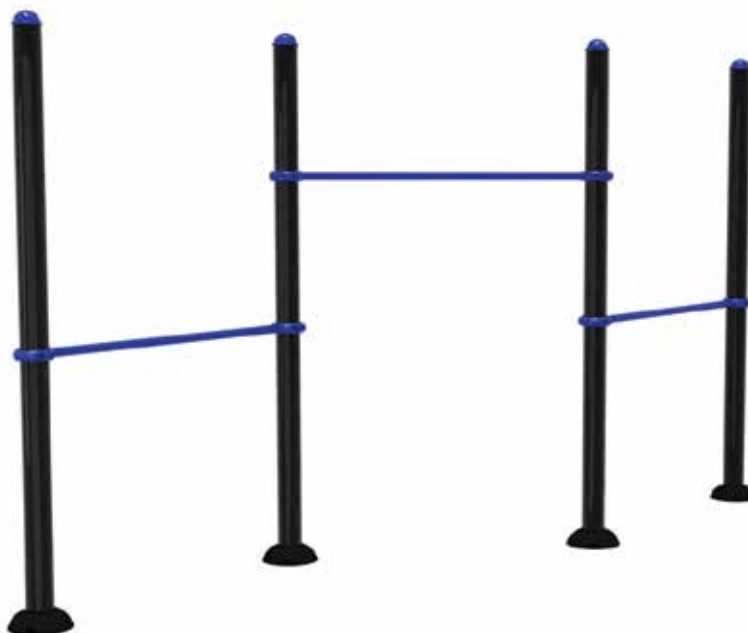

**55099300** Estructura Street Workout 4  
*Street Workout Rack 4.*



**55099400** Estructura Street Workout 5  
*Street Workout Rack 5.*



**55099800** Estructura Street Workout 9  
*Street Workout Rack 9.*

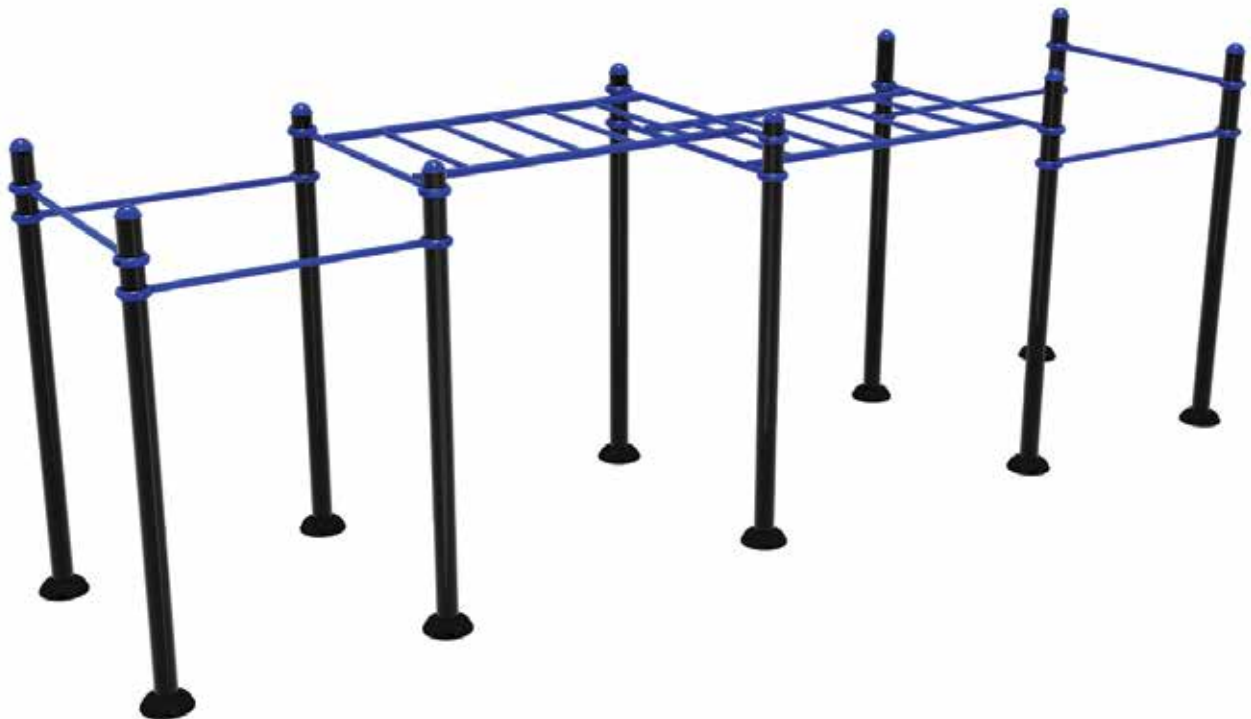

**55099900** Estructura Street Workout 10 -*Street Workout Rack 10.*

## 55095000 COLUMNA

Medidas: 245 x 11,4 x 0,3 cm.  
Measures: 245 x 11,4 x 0,3 cm.



Ø 23,5 cm.

## 55095100 COLUMNA WALL BALL

Medidas: 322 x 43,2 x 0,3 cm.  
Measures: 322 x 43,2 x 0,3 cm.



Ø 23,5 cm.

## 55095200 COLUMNA ANILLAS

Medidas: 296,4 x 69,5 x 0,3 cm.  
Measures: 296,4 x 69,5 x 0,3 cm.



Ø 23,5 cm.

## 55095300 COLUMNA BANCO

Medidas: 245 x 168,7 x 0,3 cm.  
Measures: 245 x 168,7 x 0,3 cm.



Ø 23,5 cm.

## 55095400 COLUMNA. DIP HORN

Medidas: 245 x 70,3 x 0,3 cm.  
Measures: 245 x 70,3 x 0,3 cm.



Ø 23,5 cm.

## 55095500 COLUMNA PLATAFORMA SALTO

Medidas: 245 x 70,8 x 0,3 cm.  
Measures: 245 x 70,8 x 0,3 cm.



Ø 23,5 cm.

## 55096100 ESPALDERA OUTDOOR

Medidas: 280 x 130 x 0,3 cm.  
Measures: 280 x 130 x 0,3 cm.



## 55095900 BARRA DOMINADAS

Medidas: 165,6 x 45,4 x 0,3 cm.  
Measures: 165,6 x 45,4 x 0,3 cm.



## 55095700 BARRA SIMPLE SINGLE BAR

Medidas: 1656 x 156 x 3 mm.  
Measures: 1656 x 156 x 3 mm.



## 55095800 ESCALERA FLY UP

Medidas: 265,6 x 165,6 x 0,3 cm.  
Measures: 265,6 x 165,6 x 0,3 cm.



## 55096200 BARRAS PARALELAS OUTDOOR OUTDOOR PARALLEL BARS

Medidas: 380 x 65 x 120 cm.  
Measures: 380 x 65 x 120 cm.

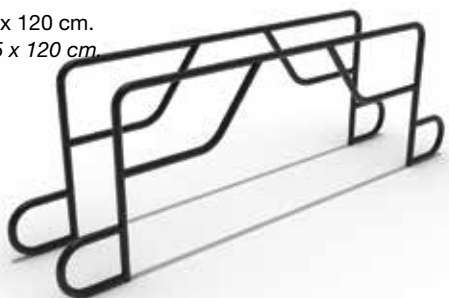

## 55095600 BARRAS MONKEY MONKEY BARS

Medidas: 257,6 x 165,3 x 21,4 cm.  
Measures: 257,6 x 165,3 x 21,4 cm.

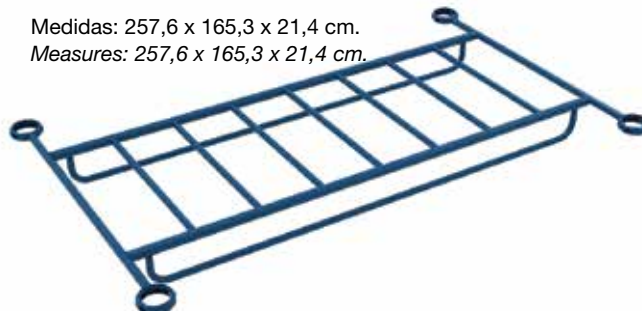

# ESPALDERAS - WALLBARS

## 30006000 ESPALDERA FUNCIONAL METÁLICA METALLIC WALLBAR

Espaldera funcional metálica simple. Barras recubiertas de caucho acolchado para mejorar el agarre. Anclajes incluidos. Acorde a la normativa EN12346.

Medidas 2.6 x 1 m. 18 barras.

*Metallic wallbar. Bars coated with rubber for improving the grip. Anchors included. In accordance with Norm EN12346.*

*Measures 2.6 x 1 m. 18 bars.*



-166-

## 30005000 ESPALDERA SIMPLE - SIMPLE WALL BAR

Espaldera fabricada en madera de haya de gran calidad. Largueros de 13 cm. de fondo x 33 mm. de grosor, con cantos redondeados. Barras ovaladas según normativa. Toda la madera tratada con barniz no tóxico de color natural. Medidas de 2,6 m x 1 m. 16 peldaños. Anclajes incluidos. Acorde a la normativa EN12346.

*Made in high quality beech tree wood.*

*Crossbeams 13 cm. depth x 33 mm. thickness, with rounded edges. Oval bars as the normative required. The wood is treated with a non toxic varnish in natural colour. Measure: 2,6 m x 1 m. 16 bars. According with the form EN12346.*



## 30005500 ESPALDERA DOBLE - DOUBLE WALL BAR

Espaldera fabricada en madera de haya de gran calidad. Largueros de 13 cm. de fondo x 33 mm. de grosor, con cantos redondeados. Barras ovaladas según normativa. Toda la madera tratada con barniz no tóxico de color natural. Medidas de 2,6 m x 2 m. 16 peldaños. Anclajes incluidos. Acorde a la normativa EN12346.

*Double Wall bar.*

*Made in high quality beech tree wood. Crossbeams 13 cm. depth x 33 mm. thickness, with rounded edges. Oval bars as the normative required. The wood is treated with a non toxic varnish in natural colour. Measure: 2,6 m x 2 m. 16 bars. According with the form EN12346.*

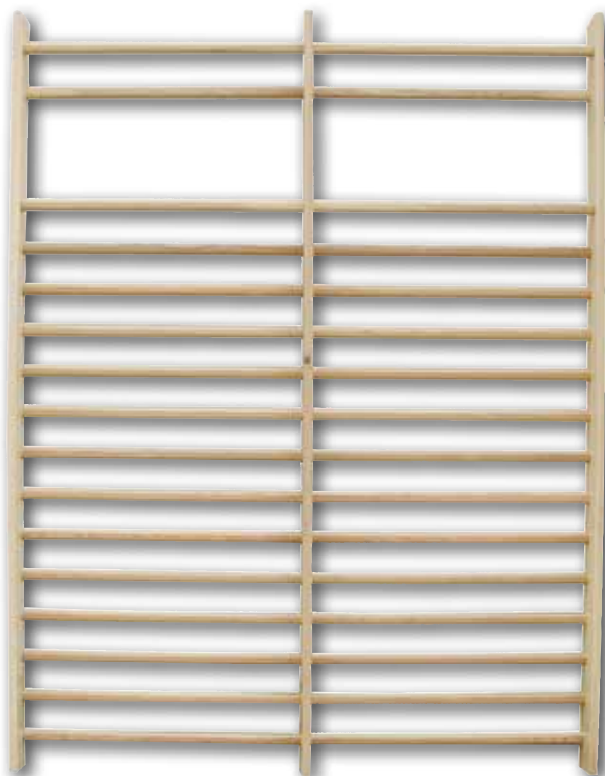

## PEG BOARD

Tablas de escalada fabricadas en Madera laminada. Utilizado como parte del entrenamiento de Cross Training. Se pueden obtener grandes beneficios de Fuerza y Resistencia para la espalda, bíceps y los músculos escapulares. Diferentes medidas. Grosor de 3,8 cm. Incluye 2 sticks. Tornillería incluida. Se puede montar vertical u horizontalmente.

*Climbing boards made of laminated wood used as part of Cross Training workouts. Working out with the Peg Board can result in great strength and endurance benefits for the back, biceps and the scapular muscles. Different board sizes available. Board thickness: 3,8 cm. Includes 2 pegs. Screws included too. It can be mounted vertically or horizontally.*

**55080000** Peg Board 2 x 4 agujeros. Tamaño: 245 x 270 mm. 38 mm. grosor. - Peg board 2 x 4 holes. Size: 245 x 270 mm. Thinckness: 38 mm.

**55080100** Peg Board 2 x 5 agujeros. Tamaño: 245 x 720 mm. 38 mm. grosor. - Peg board 2 x 5 holes. Size: 245 x 720 mm. Thinckness: 38 mm.

**55080200** Peg Board 2 x 6 agujeros. Tamaño: 245 x 870 mm. 38 mm. grosor. - Peg board 2 x 6 holes. Size: 245 x 870 mm. Thinckness: 38 mm.

**55080300** Peg Board 2 x 7 agujeros. Tamaño: 245 x 1020 mm. 38 mm. grosor. - Peg board 2 x 7 holes. Size: 245 x 710 mm. Thinckness: 38 mm.

**55080400** Peg Board 2 x 13 agujeros. Tamaño 300 x 1800 mm. 38 mm. grosor. - Peg board 2 x 13 holes. Size: 300 x 1800 mm. Thinckness: 38 mm.



## BANCOS SUECOS - GYMNASTIC BENCH

Medidas 2 y 3 metros de largo. Fabricado totalmente en madera de haya de gran calidad. TAPA Largo: 2000 - 3000 mm, Ancho: 220 mm., Grosor: 35mm.

PATAS Con base de goma para evitar deslizamientos y desperfectos en el pavimento. Altura: 260 mm. Base: 320 mm. Grosor: 40 mm. Con barra inferior de 1800 mm. de largo por 100 de ancho y 35 mm de grosor. Todas las piezas sujetas mediante cola y ángulos metálicos tratados para la corrosión. Toda la madera tratada con barniz no tóxico de color natural. Todas las esquinas y aristas redondeadas con un radio de 2 mm.

*Made in high quality Beech tree Wood. Length: 2000 - 3000 mm, width: 220 mm. thickness: 35mm. Legs with rubber base. High: 260 mm. Base: 320 mm. Thickness: 40 mm. With a down bar of 1800 mm. long x 100 wide x 35 mm thickness. The wood is thrated with a non toxic varnish in natural colour. Round corners 2mm. ratio.*

**30000000** Banco sueco de 2 m. - Gymnastic bench 2 m.

**30000500** Banco sueco de 3 m. - Gymnastic bench 3 m.

